

ИНСТРУКЦИЯ ПО СБОРКЕ

МОДЕЛИ: 102AN-KRES-8681 (КРЕСЛО), 102AN-DIV-8682(ДИВАН)

Составные части и комплектующие:

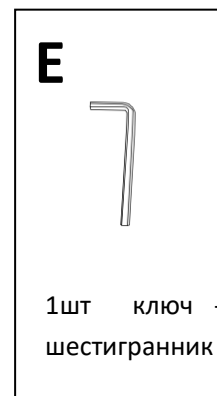
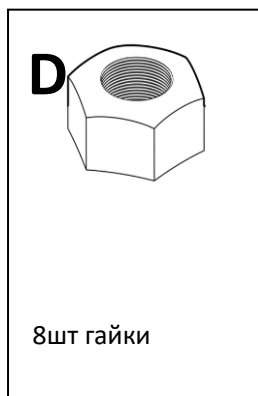
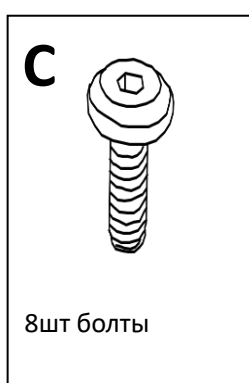
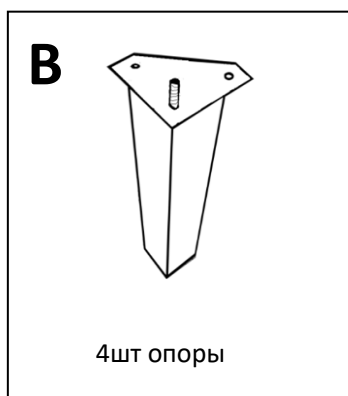
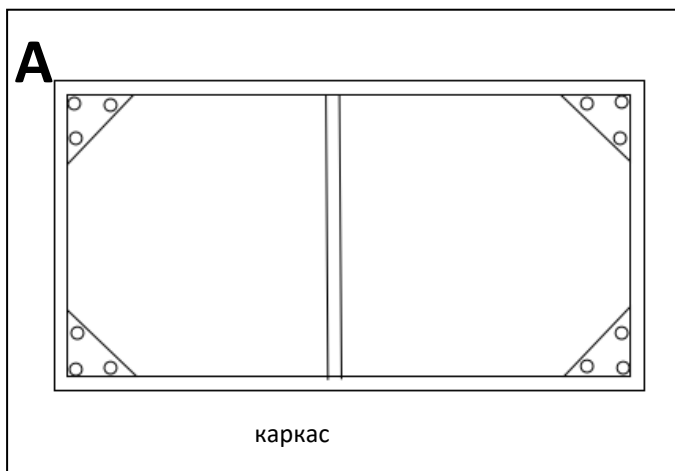

- ① **ШАГ 1:** Установите опору (B) в угловое отверстие треугольной металлической планки основания (A) и вращайте до упора. **A**

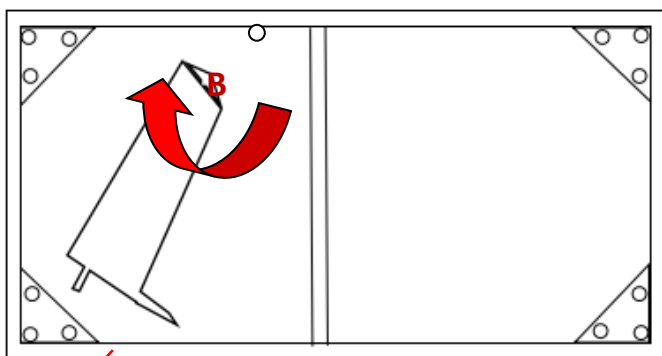

②

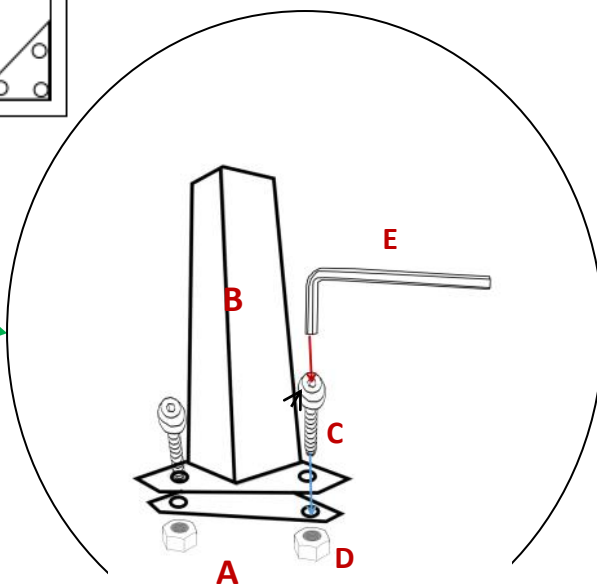
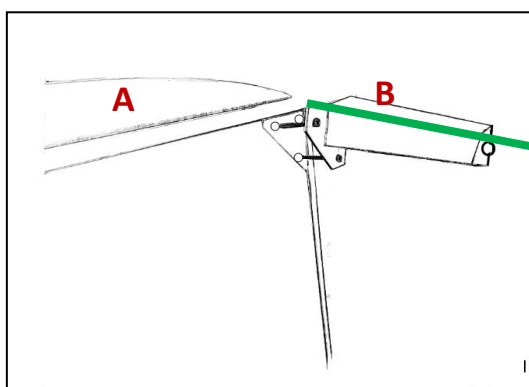

- ШАГ 2:** Совместите два других отверстия и закрепите опору (B) с помощью болтов 9 (C) и гаек (D).

ШАГ 3: Изделие собрано.

